

Артикул: 331-01 321-01
 332-01 322-01
 331-02 321-02
 332-02 322-02

Общие предписания перед сборкой мебели:

- Перед началом сборки мебели внимательно ознакомьтесь с прилагаемой инструкцией и расчистите место для монтажа.
- Подготовьте необходимый инструмент: шестигранник 4мм, отвертка крестовая PH2, сверла d5 и d8, рулетка, карандаш (не строительный)
- Выполняя сборку изделия внимательно следите за краями крупногабаритных деталей при перемещениях во избежание повреждений детали и окружения.
- Не поднимайте тяжелые и габаритные элементы в одиночку, если Вы не уверены в своих силах.
- При возникновении проблем со сборкой или вопросов по качеству нашей продукции, обращайтесь в наш отдел сервиса.

Служба сервиса:

+7 (812) 385-5210 (доб. 911)

Рекомендации по эксплуатации и уходу:

Рекомендуемая температура воздуха в помещении — не ниже +2°C и не выше +40°C, относительная влажность — 45-70%. Существенное отклонение от указанного режима приводит к значительному ухудшению потребительских качеств мебели.

Не располагайте мебель ближе 0,5 — 0,7 м от отопительных приборов и других источников тепла, а также не подвергайте мебель воздействию прямых солнечных лучей, которое вызывает старение декоративного покрытия и приводит к деформации деталей изделия. Мебель из ЛДСП и МДФ боится растворителей, бензина, абразивных средств и мочалок, отбеливателей, нашатырного спирта, хлора, пара, мастики, воска, соды. Влажную салфетку или тряпочку нельзя держать на поверхности более 5-ти минут. Пятна лучше удалять сразу.

Максимально допустимая нагрузка: на полки шкафов и стеллажей из ДСП — 15-20 кг (в зависимости от толщины полки); на стеклянные полки — до 5 кг; на дно ящиков — 10-30 кг (в зависимости от типа ящика).

Регулировка петель:



Сборка на конфирматы

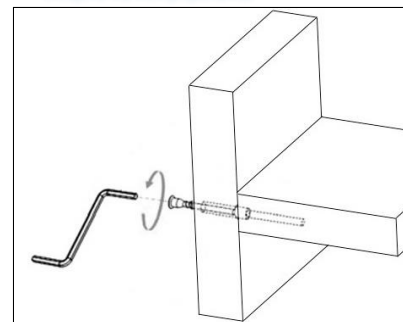



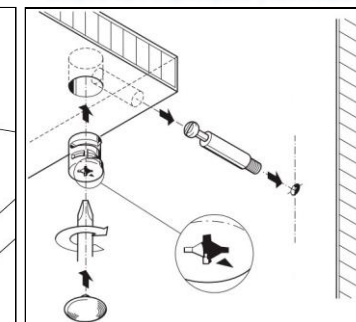



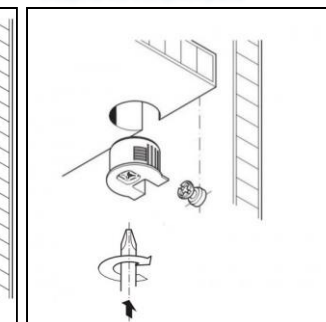







Сборка на эксцентрики усиленные



Сборка на эксцентрики



1. Используемый крепеж

Вид	Наименование
	7.1. Гвоздь Толевоу 2x20
	7.1. Винт М4x20 (головка полукруг)
	7.6. Заглушка эксцентриковой стяжки d15 (пластиковая) "в цвет"
	7.1. Саморез 3,5x16
	4.04. Ручка
	4.012. Петля BOYARD (ПРОСТАЯ) Накладная 105*
	7.2. Уголок №471
	4.13. Защелка-держатель для трубы Ø25 (на 2 самореза)
	4.06. Подпятник пластиковый
	7.1. Эксцентрик Ø=20мм усиленный (пластик)
	7.1. Шток эксцентрика L=34мм
	7.1. Шкант 8x30
	7.1. Эксцентрик Ø=15мм под 16мм (бочонок)
	7.1. Шток эксцентрика усиленного (под евровинт) КОРОТКИЙ

2. Порядок сборки

- а) Установите на цоколя подпятники при помощи гвоздей
 б) Прикрутите на стяжки цоколя к нижней трапеции

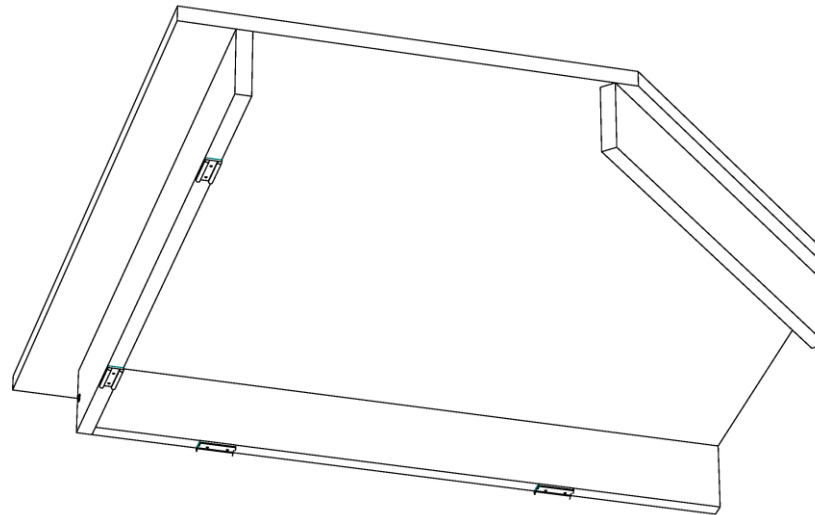

- в) Установите подпятники на бока шкафа (детали с пазами)
 г) Прикрутите петли к выбранной Вами стороне
 д) Соедините бока с нижним горизонтом как на эскизе

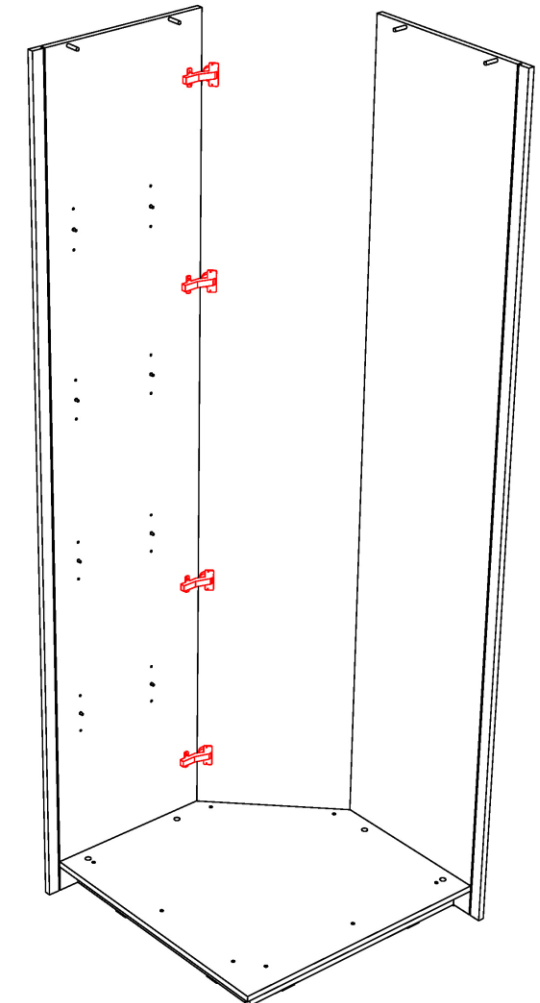

- е) На усиленные эксцентрики установите перегородку
- ж) На эксцентрики малые закрепите к бокам верхнюю трапецию

- з) Поставьте задник ЛДСП так же на усиленные эксцентрики
- и) Закрепите царгу
- к) Поставьте внутреннюю горизонталь и штангу

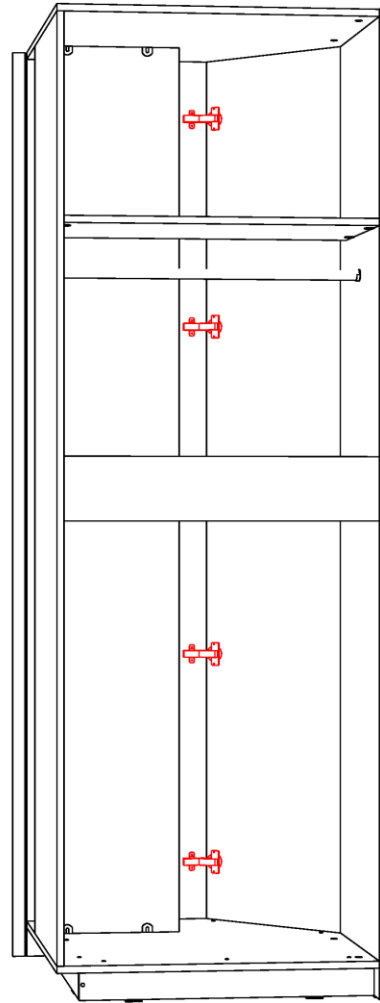
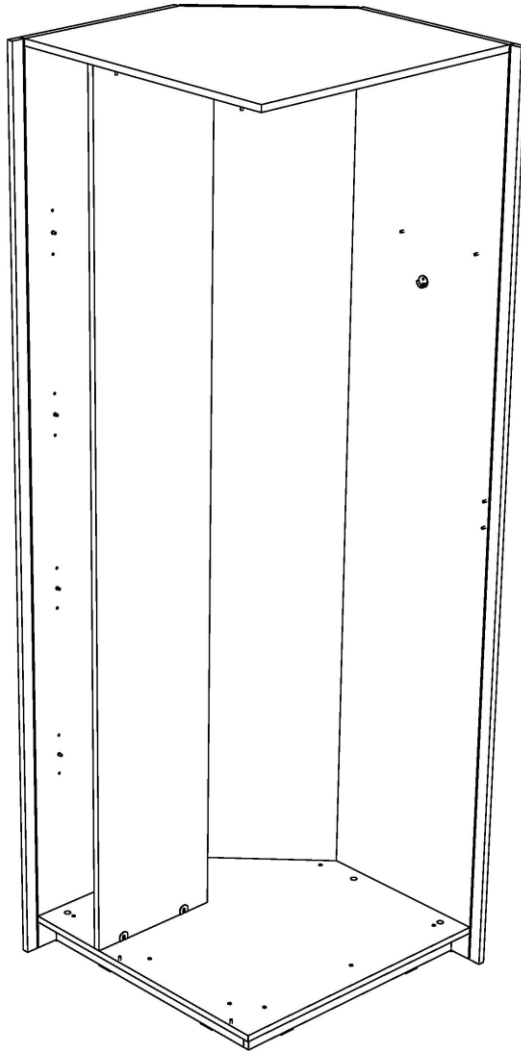

- л) Набейте ДВП. На широком проеме используйте соединитель.

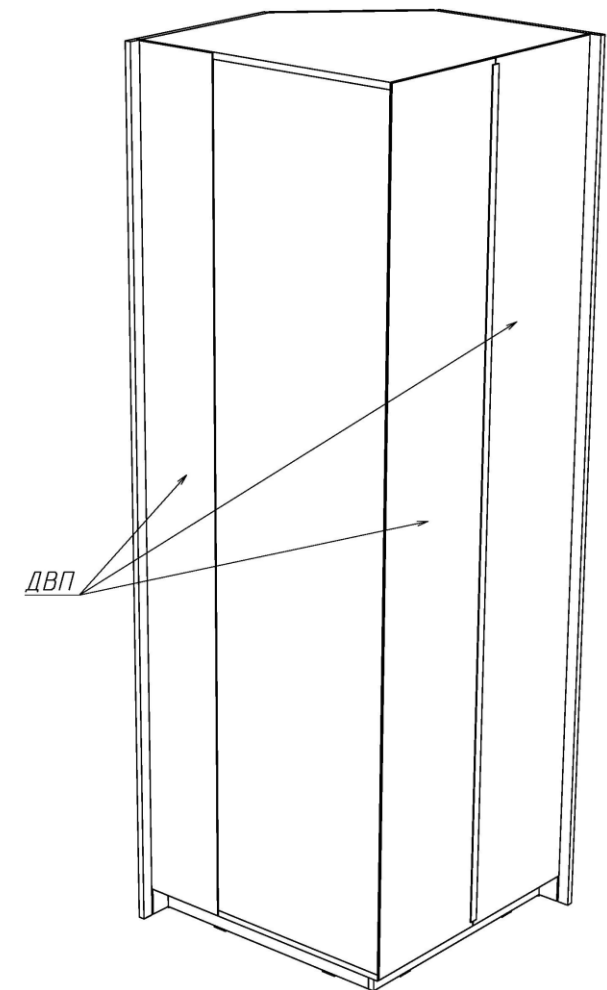

- м) Установите фасады отрегулируйте его
- н) Вставьте полки на подполочки
- о) Прикрутите ручку

